Gebrauchsanweisung

Staubsauger

VC2015

Ohne Schnickschnack. Ohne teuer.

exklusiv bei real,-

**Sehr geehrte Kundin,
sehr geehrter Kunde,**

herzlichen Glückwunsch zum Kauf dieses Produktes. Wie alle unsere Erzeugnisse, wurde auch dieses Produkt unter Verwendung zuverlässigster und moderner elektrischer/elektronischer Bauteile hergestellt.

Bitte nehmen Sie sich einige Minuten Zeit, bevor Sie das Gerät in Betrieb nehmen, und lesen Sie die nachfolgende Gebrauchsanweisung durch.

Besten Dank!



QA15-0000004329

Hergestellt für:
Fulltrade International GmbH
Schlüterstraße 5
40235 Düsseldorf
Hotline: 0 800 / 503 54 18
www.ohneteuer.info

INHALTSVERZEICHNIS

Wichtige Sicherheitshinweise	2 - 4
Bestimmungsgemäßer Gebrauch.....	4
Lieferumfang.....	5
Teileliste.....	6
Vor der ersten Inbetriebnahme.....	7
Bedienung.....	7 - 8
Reinigung und Pflege	8 - 9
Fehlerbehebung.....	9
Technische Daten	9
ERSATZTEILE	9
Gewährleistung	10
Produkt-fiche.....	11

WICHTIGE SICHERHEITSHINWEISE

Bevor Sie Ihr neues Gerät benutzen, lesen Sie sich diese Gebrauchsanweisung sorgfältig durch. Sie enthält wichtige Informationen für Ihre Sicherheit sowie zum Gebrauch und zur Pflege des Geräts.

1. Beachten Sie alle Sicherheitshinweise, um Schäden durch nicht sachgemäßen Gebrauch zu vermeiden! Beachten Sie alle Warnhinweise auf dem Gerät.
2. Bewahren Sie die Gebrauchsanweisung für den weiteren Gebrauch auf. Sollte dieses Gerät an Dritte weitergegeben werden, muss diese Gebrauchsanweisung mit ausgehändigt werden.
3. Verwenden Sie das Gerät nur für den vorgesehenen Zweck. Das Gerät ist nicht für kommerziellen Gebrauch geeignet. Dieses Gerät ist für den ausschließlichen Gebrauch im Haushalt konzipiert. Dieses Gerät ist ein Universalstaubsauger für die Reinigung von Teppichen und harten Böden.

WICHTIGE SICHERHEITSHINWEISE

4. Dieses Gerät kann von Kindern ab 8 Jahren und von Personen mit reduzierten physischen, sensorischen oder mentalen Fähigkeiten oder Mangel an Erfahrung und/oder Wissen benutzt werden, wenn sie überwacht werden oder bezüglich des sicheren Gebrauchs des Gerätes unterwiesen wurden und die daraus resultierenden Gefahren verstanden haben. Kinder dürfen nicht mit dem Gerät spielen. Reinigung und Benutzer-Wartung dürfen nicht durch Kinder ohne Beaufsichtigung durchgeführt werden.
5. Prüfen Sie vor dem Anschluss an die Netzversorgung, ob Stromart und Netzspannung mit den Angaben auf dem Typenschild übereinstimmen.
6. Als zusätzlicher Schutz wird die Installation einer Fehlerstrom-Schutzeinrichtung (FI/RCD) mit einem Bemessungsauslösestrom von nicht mehr als 30 mA im vom Gerät genutzten Stromkreis empfohlen. Die Installation sollte von einem erfahrenen Elektriker vorgenommen werden.
7. Überprüfen Sie regelmäßig den Netzstecker und das Netzkabel auf Beschädigungen. Wenn die Netzanschlussleitung dieses Gerätes beschädigt wird, muss sie durch den Hersteller oder seinen Kundendienst oder eine ähnlich qualifizierte Person ersetzt werden, um Gefährdungen zu vermeiden.
8. Stromschlaggefahr! Versuchen Sie nie, das Gerät selbst zu reparieren. Lassen Sie das Gerät im Falle von Störungen nur von qualifizierten Fachleuten reparieren.
9. Verdrehen bzw. verbiegen Sie das Kabel nicht, und hängen Sie es nicht über scharfkantige Ecken, um jede Beschädigung zu vermeiden. Halten Sie das Netzkabel von heißen Flächen und offenen Flammen fern.
10. Öffnen Sie unter keinen Umständen das Gerätegehäuse. Führen Sie keinen Gegenstand in das Gehäuse ein.
11. Achtung! Tauchen Sie niemals den Stecker oder das Gerät in Wasser oder in andere Flüssigkeiten. Reinigen Sie das Gerät niemals unter laufendem Wasser.
12. Berühren Sie das Gerät nicht mit feuchten Händen oder wenn Sie auf einem nassen Boden stehen. Berühren Sie den Stecker nicht mit nassen oder feuchten Händen.
13. Verwenden Sie das Gerät nicht in der Nähe von explosiven oder leicht entzündlichen Stoffen. Es besteht Brand- bzw. Explosionsgefahr.
14. Verbinden Sie den Netzstecker mit einer leicht zugänglichen Steckdose, um das Gerät im Notfall schnell vom Stromnetz zu trennen. Ziehen Sie den Netzstecker aus der Steckdose, um das Gerät vollständig von der Stromversorgung zu trennen.
15. Legen Sie das Kabel so aus, dass unbeabsichtigtes Ziehen am Kabel oder Stolpern über

WICHTIGE SICHERHEITSHINWEISE

- das Kabel nicht möglich ist.
16. Bei Verwendung eines Verlängerungskabels nur eines verwenden, das für die entsprechende Netzspannung geeignet ist.
 17. Ziehen Sie nicht am Netzkabel, um den Netzstecker aus der Steckdose zu entfernen, und wickeln Sie das Netzkabel nicht um das Gerät herum.
 18. Schalten Sie das Gerät zunächst am Schalter aus, bevor Sie den Netzstecker ziehen.
 19. Lassen Sie das Gerät niemals während der Benutzung unbeaufsichtigt.
 20. Vor dem Aufstecken von Zubehörteilen oder dem Handhaben der beweglichen Teile das Gerät ausschalten.
 21. Stellen Sie sicher, dass die Lüftungsschlitze des Gerätes nicht abgedeckt sind und dass die Lüftung auf keinen Fall behindert wird.
 22. Halten Sie während der Bedienung des Gerätes alle Körperteile, wie Haare und Finger sowie lockere Kleidung, von Öffnungen oder beweglichen Teilen fern.
 23. Saugen Sie weder Menschen, Pflanzen noch Tiere ab.
 24. Saugen Sie weder Wasser noch andere Flüssigkeiten auf, insbesondere feuchte Teppichreinigungsmittel. Feuchtigkeit im Inneren des Gerätes kann zum Kurzschluss führen.
 25. Das Gerät darf nicht in der Nähe folgender entflammbarer Materialien benutzt werden:
 - Gesundheitsschädliche Schadstoffe/Staub, wie z. B. Gips, Zement, Bohrstaub
 - spitze, scharfkantige oder sehr große Elemente
 - Druckertoner
 - heiße oder glühende Elemente
 - heiße oder kalte Asche
 - heiße, entflammbare oder explosive Flüssigkeiten.

BESTIMMUNGSGEMÄSSER GEBRAUCH

- Dieses Gerät eignet sich nur zum Absaugen normal verschmutzter Böden und Teppiche. Benutzen Sie es nicht für andere Zwecke.
- Dieses Gerät darf nur im privaten Haushalt benutzt werden. Das Gerät ist nicht für gewerbliche Zwecke geeignet.
- Dieses Gerät ist ein Universalstaubsauger für die Reinigung von Teppichen und harten Böden.
- Dieses Gerät ist nur für den Innengebrauch bestimmt.
- Benutzen Sie das Gerät nur wie in dieser Bedienungsanleitung beschrieben.
- Jede andere Verwendung gilt als unzulässig und kann zu Schäden an Eigentum oder Personenschäden führen.
- Der Hersteller übernimmt keine Haftung für Schäden, die durch eine missbräuchliche Nutzung entstanden sind.

LIEFERUMFANG

1. Gebrauchsanweisung



x 1

2. Staubsauger

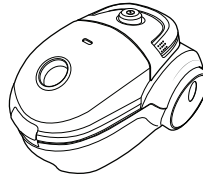

x 1

3. Schlauch



x1

4. Teleskoprohr

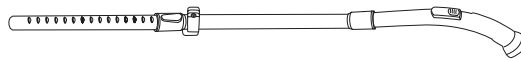

x 1

5. Umschaltbare
Bodenbürste

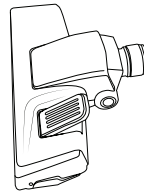

x 1

6. 2in1 Fugendüse/
Polsterbürste

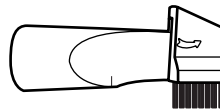

x 1

7. Staubbeutel

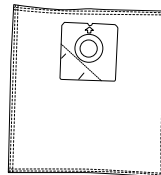

x2

TEILELISTE

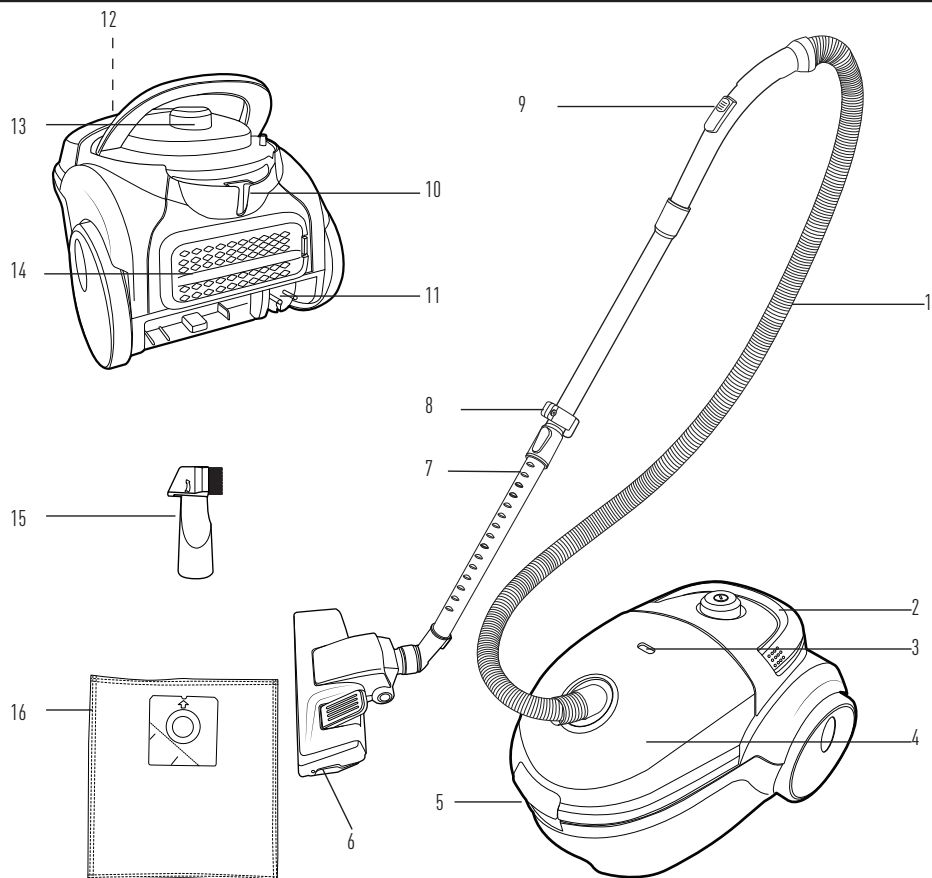

No. Beschreibung

1. Schlauch
2. Griff / Automatische Kabelaufwicklung
3. Staubbeutelwechselanzeige
4. Staubbehälter
5. Staubbehälter-Öffner
6. Umschaltbare Bodenbürste
7. Teleskoprohr
8. Teleskoprohrregler
9. Luftstromregler

No. Beschreibung

10. Parkgestell
11. Netzkabel mit Netzstecker
12. Motorschutzfilter
13. Ein-/Ausschalter
14. Abluftfilter (HEPA-Hygienefilter)
15. 2in1 Fugendüse/Polsterbürste
16. Staubbeutel

VOR DER ERSTEN INBETRIEBNAHME

- Entfernen Sie das Verpackungsmaterial und bewahren Sie es zur späteren Verwendung auf.
- Überprüfen Sie Gerät und Zubehör auf Vollständigkeit und Transportschäden. Kontaktieren Sie Ihren Händler im Falle einer Beschädigung oder unvollständigen Lieferung (siehe Gewährleistung).

BEDIENUNG

Befestigen des Schlauchs (1)

- Stecken Sie das Ende des Schlauchs in den Sockel, bis er hörbar einrastet.

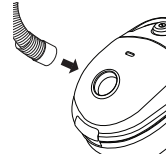

Verbinden des Teleskoprohrs (7) mit dem Schlauch (1)

- Stecken Sie das Griffende des Schlauchs in den oberen Teil des Teleskoprohres.

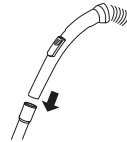

Regeln der Länge des Teleskoprohres (7)

- Drücken Sie auf den Teleskoprohrregler (8) und ziehen Sie das Teleskoprohr auf die gewünschte Länge aus. Lassen Sie den Teleskoprohrregler (8) los und das Rohr rastet hörbar ein.

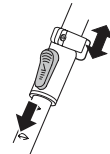

Befestigen von Zubehör

Je nach zu saugender Fläche können Sie verschiedene Zubehörteile am Staubsauger anbringen.

Sämtliches Zubehör kann entweder direkt am Griffende des Schlauchs (1) oder am unteren Ende des Teleskoprohres (7) befestigt werden.

Hinweis: Ziehen Sie stets den Netzstecker, bevor Sie Zubehör austauschen!

- Zin1 Fugendüse/Polsterbürste (15): Für schwer zugängliche Stellen.



Umschaltbare Bodenbürste einstellen:

Saugen Sie Teppiche und Teppichböden mit versenkten Borsten:

- Drücken Sie die Fußtaste .



Saugen Sie unempfindliche Hartböden mit herausgestellten Borsten:

- Drücken Sie die Fußtaste .



BEDIENUNG

- Ziehen Sie das Netzkabel (11) auf die gewünschte Länge aus. Die gelbe Markierung auf dem Netzkabel gibt die maximal ausziehbare Länge an. In diesem Fall haben Sie das Kabel zu weit herausgezogen. Ziehen Sie das Kabel wieder bis mindestens zur gelben Markierung ein, indem Sie den Griff (2) nach unten auf die automatische Kabeleinwicklung drücken.
- Verbinden Sie den Stecker mit einer geeigneten Steckdose.
- Treten Sie oder drücken Sie auf den Ein-/Aus-Schalter (13), um den Staubsauger einzuschalten.

Hinweis: Der Luftstromregler (9) dient zum Einstellen der Saugkraft. Er kann geöffnet werden, wenn Sie versehentlich Gegenstände (z. B. Gardinen) eingesaugt haben, die schnell wieder gelöst werden müssen.

- Treten Sie oder drücken Sie auf den Ein-/Aus-Schalter (13), um den Staubsauger auszuschalten.
- Trennen Sie das Netzkabel (11) von der Steckdose und treten oder drücken Sie auf den Griff / Automatische Kabeleinwicklung (2), um das Netzkabel aufzurollen. Führen Sie das Kabel beim Einrollen mit der Hand, um Schäden und Verletzungen zu vermeiden.

REINIGUNG UND PFLEGE



Schalten Sie vor der Reinigung oder dem Austauschen der Filter das Gerät aus und ziehen Sie den Netzstecker (11).

Reinigen des Gehäuses

- Wischen Sie das Gehäuse von außen mit einem weichen, feuchten Tuch und, falls erforderlich, mit etwas mildem Reinigungsmittel ab.
- Anschließend das Gehäuse trocken reiben.
- Verwenden Sie keine Lösungsmittel oder scheuernde Reinigungsmittel, Metallgegenstände oder harten Bürsten.

Tauschen des Staubbeutels (16)

- Es wird empfohlen, den Staubbeutel (16) zu entsorgen, wenn das Feld der Staubbeutelwechselanzeige vollständig gelb ausgefüllt ist, dann sind die Poren des Staubbeutels verstopft. Die Saugleistung sinkt so stark, dass der Beutel gewechselt werden muss.
- Drücken Sie den Staubbehälter-Öffner (5) und heben Sie den Staubbeutel (16) aus dem Gerät heraus.
- Ziehen Sie den Staubbeutel (16) aus der Kunststoffplatte heraus und werfen Sie den Staubbeutel (16) weg.
- Setzen Sie einen neuen Staubbeutel (16) in die Aufnahme an der Innenseite des Staubbehälters ein.
- Schließen Sie den Staubbehälter-Deckel bis zum Einrasten der Verriegelung und achten Sie darauf, dass der Staubbeutel dabei nicht eingeklemmt wird.

Reinigung des Motorschutzfilters (12)

Hinweis: Überprüfen Sie regelmäßig den Motorschutzfilter, wenn Sie den Staubbehälter reinigen. Er verhindert, dass grobe Partikel eindringen und den Motor beschädigen.

- Drücken Sie den Staubbehälter-Öffner (5) und heben Sie den Staubbeutel (16) aus der Haupteinheit heraus.
- Klappen Sie den Filterrahmen bis zum deutlichen Einrasten auf und nehmen Sie den verbrauchten Motorschutzfilter an der sauberen Hygienefläche heraus.
- Setzen Sie einen neuen Motorschutzfilter ein. Schließen Sie den Filterrahmen.
- Stecken Sie den neuen Staubbeutel bis zum Anschlag in die Aufnahme.
- Schließen Sie den Staubbehälter-Deckel bis zum Einrasten der Verriegelung und achten Sie darauf, dass der Staubbeutel dabei nicht eingeklemmt wird.

REINIGUNG UND PFLEGE

Tauschen des Abluftfilters (14)

- Öffnen Sie den Abluftfilterdeckel. Heben Sie den Abluftfilter an und entnehmen Sie ihn.
- Setzen Sie den neuen Abluftfilter passgenau ein und drücken Sie ihn nach unten.
- Schließen Sie den Abluftfilterdeckel bis zum deutlichen Einrasten.

Lagern

- Schalten Sie das Gerät aus, lassen Sie das Netzkabel aufwickeln.
- Schieben Sie das Teleskoprohr ein und stecken Sie es in den Park-Haken (10) auf der Geräterückseite.
- Lagern Sie den Staubsauger an einem kühlen und trockenen Ort.
- Bewahren Sie das Gerät an einem kühlen, trockenen Platz auf, der für Kinder und Haustiere nicht zu erreichen ist.

FEHLERBEHEBUNG

Problem	Ursache	Lösung
Das Gerät schaltet sich nicht ein.	<ul style="list-style-type: none"> • Der Netzstecker ist nicht an einer Steckdose angeschlossen. • Die Steckdose führt keinen Strom. • Das Gerät ist nicht eingeschaltet. 	<ul style="list-style-type: none"> • Verbinden Sie den Netzstecker mit einer geeigneten Steckdose. • Versuchen Sie es an einer anderen Steckdose. • Schalten Sie das Gerät ein.
Die Saugkraft ist vermindert.	<ul style="list-style-type: none"> • Der Staubbehälter ist zu voll. • Schlauch, Rohr oder Zubehörteil ist verstopft. • Einer der Filter ist schmutzig. 	<ul style="list-style-type: none"> • Tauschen Sie den Staubbeutel (16). • Prüfen Sie alle Teile und entfernen Sie die Verstopfung. • Prüfen Sie die Filter, reinigen oder tauschen Sie sie aus.
Das Gerät macht merkwürdige Geräusche.	<ul style="list-style-type: none"> • Der Luftstrom wird durch angesaugte Gegenstände blockiert. 	<ul style="list-style-type: none"> • Schalten Sie das Gerät sofort aus und entfernen Sie die Verstopfung.

Bei Störungen oder sonstigen Problemen mit dem Gerät, die Sie nicht selbst anhand der obigen Tabelle lösen können, wenden Sie sich bitte an den Händler.

TECHNISCHE DATEN

Betriebsspannung	: 220-240V~, 50/60 Hz
Stromverbrauch	: 800 W
Kapazität des Staubbehälters	: maximal 2 Liter
Netzkabellänge	: 5m
Reichweite	: 7,5m
Schutzklasse	: Klasse II 



Hinweise zum Umweltschutz

Alt-Elektrogeräte sind Wertstoffe, sie gehören daher nicht in den Hausmüll! Wir möchten Sie daher bitten, uns mit Ihrem aktiven Beitrag bei der Ressourcenschonung und beim Umweltschutz zu unterstützen und dieses Gerät bei den eingerichteten Rücknahmestellen abzugeben.

ERSATZTEILE

- Ersatzstaubbeutel: Swirl Y98, Menalux Bag 1750

GEWÄHRLEISTUNG

Für dieses Produkt gilt die gesetzliche Gewährleistung.

Schäden, die durch unsachgemäße Behandlung oder Bedienung, durch falsches Aufstellen oder Aufbewahren, durch unsachgemäßen Anschluss oder Installation, sowie durch höhere Gewalt oder sonstige äußere Einflüsse entstehen, fallen nicht unter die Gewährleistung. Falls produktspezifische Hinweise beiliegen, empfehlen wir dringend diese zu lesen und zu beachten.

Hinweise:

1. Sollte Ihr Produkt nicht mehr richtig funktionieren, prüfen Sie bitte zunächst, ob andere Gründe, wie z. B. eine unterbrochene Stromversorgung (insofern es sich um ein elektronisches Gerät handelt) oder generell eine falsche Handhabung, die Ursache sein könnten.
2. Beachten Sie bitte, dass Sie Ihrem defekten Produkt nach Möglichkeit folgende Unterlagen bzw. Informationen beifügen oder diese bereithalten:
 - Kaufquittung
 - Gerätebezeichnung / Typ / Marke
 - Beschreibung des aufgetretenen Mangels mit möglichst genauer Fehlerangabe

Bei Gewährleistungsansprüchen oder Störungen wenden Sie sich bitte an Ihre Einkaufsstätte.

GWL 8/14 DE

PRODUKT-FICHE

Handelsmarke		Fulltrade International GmbH
Produkt-Modellnummer		VC2015
Beschreibung	Technische Daten	Klasse
Jährlicher Energieverbrauch (AE: kWh/Jahr)	31,5	B
Nennleistungsaufnahme (W)	800	
Reinigungsleistung – Teppich (dpu_c)	0,811	D
Reinigungsleistung – Hartboden (dpu_{hf})	1,115	A
Staubemission (%)	0,32	D
Schallleistungspegel (dB(A))	≤ 80	

Ökodesign-Messmethode: EN 60312-1

Ökodesign-Berechnungsmethode: Verordnung (EU) Nr. 666/2013

Staubsaugertyp: Universalstaubsauger (geeignet für die Reinigung sowohl von Teppichen als auch von harten Böden.)